

Alle Preise in der Aktion

**+3,8% TZ\***

\*Teuerungszuschlag



# STARK WIE DU



WM-Aktion **2026**



**AUSSENVERTEIDIGUNG**



**LINKER FLÜGEL**



**STURM**



**INNENVERTEIDIGUNG**



**MITTELFELD**



**TORWART**



**INNENVERTEIDIGUNG**



**MITTELFELD**



**STURM**



**AUSSENVERTEIDIGUNG**



**RECHTER FLÜGEL**

# UNSERE 11 HELDEN

**1** ROCKET 7



**2** WERKSTATTWAGEN



**3** HOHLBOHRKRONE



**4** SPIRALBOHRER BASIC



**5** WERKZEUGKOFFER



**6** ROCKET 5



**7** ARBEITSLEUCHTEN



**8** OSZILLIERENDE MULTITOOLS

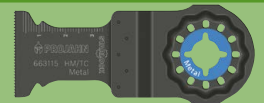

**9** ROCKET 3



**10** PROSTEP



**11** STECKSCHLÜSSELKOFFER





# ROCKET 7

## »TOP-VERTEIDIGER, HÄLT JEDER ARMIERUNG STAND!«

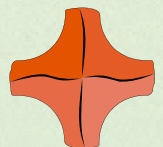

### Maximale Lebensdauer

- Vollhartmetallkopf für eine optimale Widerstandsfähigkeit bei sehr hohen Temperaturen - dadurch perfekt geeignet für häufige Bohrungen in Armierungseisen
- Extrem feste Kopfverbindung durch innovatives Diffusionsschweißverfahren - dadurch maximale Sicherheit gegen Kopfbrüche

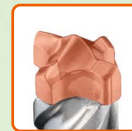

### Höchste Sicherheit

- Verschleißmarken zur Erkennung der Verschleißgrenze gemäß der PGM
- Armierungsfasen verhindern ein Einhängen bei Armierungstreffern
- 4-spiralige Wendelgeometrie für geringere Vibrationen zur Schonung von Mensch und Maschine

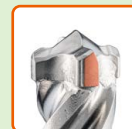

### Extrem langlebig

- 4-spiralige Wendelgeometrie für gleichmäßig verteilten Verschleiß
- Bohrkörper aus hochwertigem Vergütungsstahl [34CrNiMo6]



### Hammerbohrer 11er Großpacks SDS-plus



#001	11 Stück					
★★★★★	Ø mm	L1 mm	L2 mm	€/VE	inkl. gesetzl. MwSt. 19%	Art.-Nr.
	6,0	115	50	52,20	62,12	83 06 115 811
	6,0	165	100	56,60	67,35	83 06 165 811
	8,0	165	100	68,30	81,28	83 08 165 811
	8,0	215	150	78,70	93,65	83 08 215 811

Ø mm	L1 mm	L2 mm	€/VE	inkl. gesetzl. MwSt. 19%	Art.-Nr.
10,0	165	100	75,20	89,49	83 10 165 811
10,0	215	150	86,80	103,29	83 10 215 811
12,0	215	160	104,80	124,71	83 12 215 811
14,0	215	160	163,10	194,09	83 14 215 811





## Werkstattwagen GALAXY + 229 TLG. BESTÜCKUNG



### »ROBUST UND STANDFEST, BIS 40 KG PRO SCHUBFACH«

- Hervorragende Erreichbarkeit der Werkzeuge durch Schubfächer mit 100% Vollauszug
- Durch Werkstattwagenaufsätze und Zubehör erweiterbar
- Multifunktional durch Vierkant-Lochblechwand mit Zubehör erweiterbar

Material:	Stahlblech, pulverbeschichtet
Materialstärke:	0,8 mm
Höhe x Breite x Tiefe:	980 x 678 (775 inkl. Griff) x 459 mm
Belastbarkeit insgesamt:	450 kg (statisch)
Belastbarkeit/Schubfach:	40 kg
Höhe Schubfächer:	2 x 154 mm / 5 x 75 mm
Rollenabmessung (Ø x B):	127 x 50 mm



#002 229 Teile  
★★★★☆ 5501-591  
€ 699,00

inkl. gesetzl. MwSt. 19% € 831,81

- 5501-591
- 5501-291
- 5501-191

- Universelle Werkzeugbestückung für 3 Schubfächer
- Mit 3 stabilen und hochwertigen 72-Zahn-Feinzahnknarren

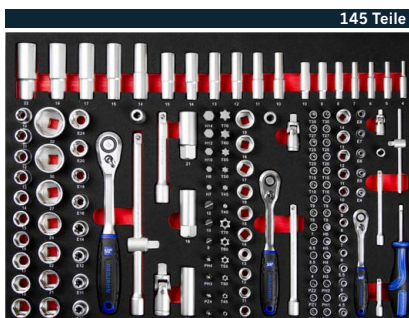

145 Teile

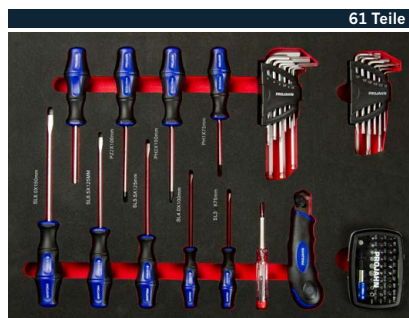

61 Teile

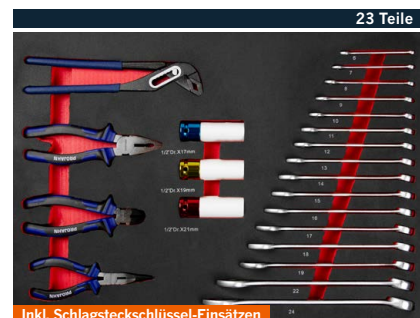

23 Teile

Inkl. Schlagsteckschlüssel-Einsätzen



Details





# #3 INNENVERTEIDIGUNG



## Hohlbohrkrone

### »UNSER ABRISSPROFI«

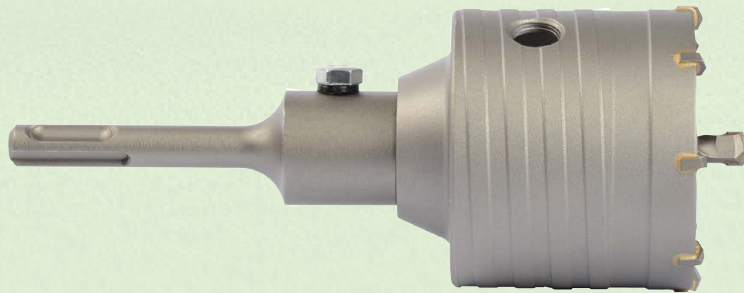

- Schlagbohrkronen mit 8 Hartmetallzähnen
- Maximale Bohrtiefe ca. 50 mm
- Gewindeanschluss M22
- Für Bohrungen in Leichtbeton, Mauerwerk, Hohlziegel und Kalksandstein

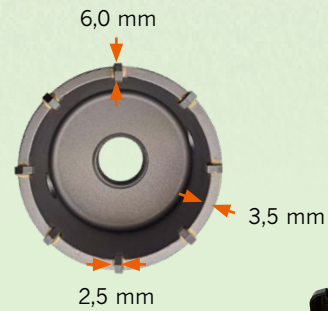

SDS-plus Schaft mit robustem M22 Gewinde

Mit 8 Hartmetallzähnen (Härtegrad HRA 89-91)

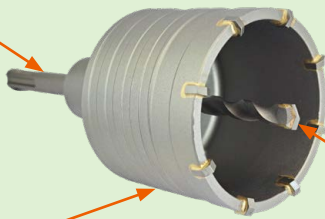

Körper aus C45 Vergütungsstahl

Zentrierbohrer Ø 8 mm mit Hartmetallschneide



50 201

#003



Bestückung	Teile	Verpackung	€/Stk.	inkl. gesetzl. MwSt. 19%	Art.-Nr.
Hammerbohrkrone Ø 68 mm Aufnahmeschaft SDS-plus auf M22 Länge 110 mm Zentrierbohrer - Länge 110 mm	3	Cliphalter	16,90	20,11	50 202
Hammerbohrkrone Ø 82 mm Aufnahmeschaft SDS-plus auf M22 Länge 110 mm Zentrierbohrer - Länge 110 mm	3	Cliphalter	23,90	28,44	50 203
Hammerbohrkronen Ø 68 mm und Ø 82 mm Aufnahmeschaft SDS-plus auf M22 Länge 110 mm Aufnahmeschaft 6-kant auf M22 Länge 110 mm 2x Zentrierbohrer - Länge 110 mm	6	Kunststoffkoffer	54,90	65,33	50 201





## Spiralbohrer BASIC



### »UNSER SCHARFER FLANKENGEBER MIT KREUZANSCHLIFF«

Spiralbohrer-Sets DIN 338 BASIC HSS-Co 5%



Spiralbohrer-Sets DIN 338 BASIC HSS-G



#004



Bestückung	Teile	Verpackung	€/Stk.	inkl. gesetzl. MwSt. 19%	Art.-Nr.
Ø 1 - 10 / 0,5 mm steigend / HSS-Co5%	19	Kunststoffkassette	34,90	41,53	67 319
Ø 1 - 13 / 0,5 mm steigend / HSS-Co5%	25	Kunststoffkassette	64,90	77,23	67 379
Ø 1 - 10 / 0,5 mm steigend / HSS-G	19	Kunststoffkassette	16,90	20,11	67 318
Ø 1 - 13 / 0,5 mm steigend / HSS-G	25	Kunststoffkassette	29,90	35,58	67 378





## Werkzeugkoffer

### »HOHE SPIELINTELLIGENZ: PASSEN SICH

#### Universal

- 1/4" - 5/16" - 1/2"
- 1/4" und 1/2" Umschaltknarre mit Grobverzahnung
- 12 Steckschlüssel-Einsätze 1/4" 4 - 13 mm und 14 Steckschlüssel-Einsätze 1/2" 10 - 32 mm
- Stabiler, bruchfester und abschließbarer ABS-Koffer

#005 149 Teile

★★★★☆ 8681

€ 254,00

inkl. gesetzl. MwSt. 19% € 302,26

Details



#### Elektro

- 1/4" - 1/2"
- 1/4" und 1/2" Umschaltknarre mit Grobverzahnung
- 12 Steckschlüssel-Einsätze 1/4" 4 - 13 mm und 12 Steckschlüssel-Einsätze 1/2" 10 - 22 mm
- Auf das Elektrohandwerk abgestimmter Inhalt

#006 128 Teile

★★★★☆ 8683

€ 259,00

inkl. gesetzl. MwSt. 19% € 308,21

Details



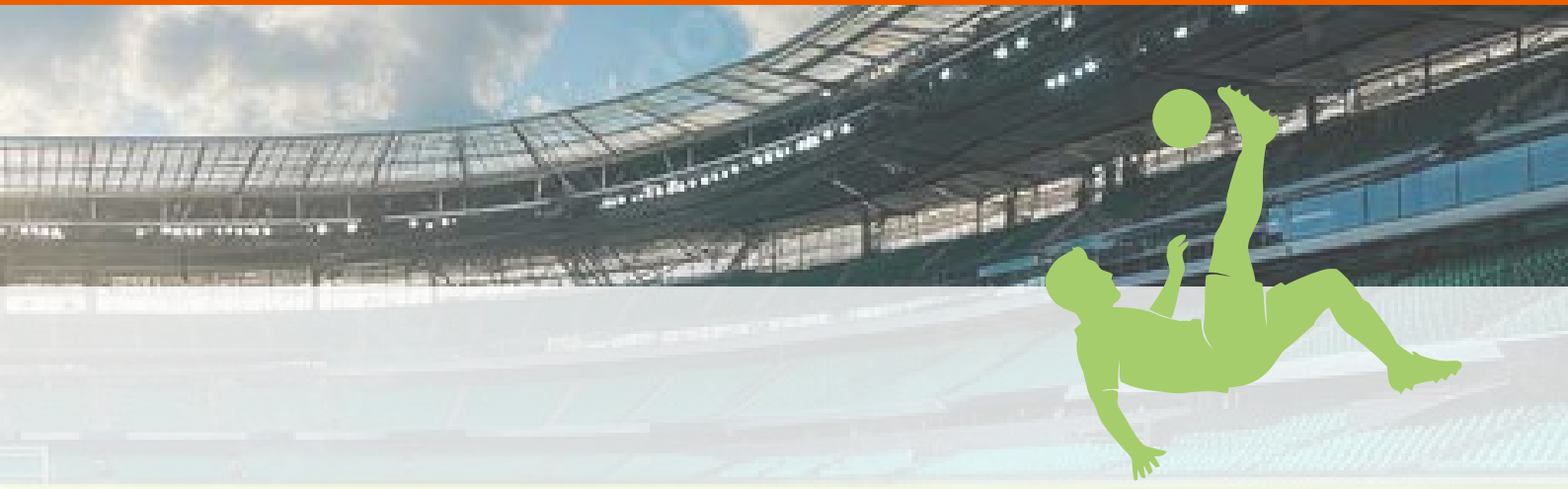

# ALLEN HERAUSFORDERUNGEN AN«

## Schreiner

- 1/4"
- Auf das Schreinerhandwerk abgestimmter Inhalt
- Ideal für Handwerker, Monteure oder Lehrlinge
- Stabiler, bruchfester und abschließbarer ABS-Koffer



#007 96 Teile  
★★★★☆ 8684  
**€ 229,00**  
inkl. gesetzl. MwSt. 19% € 272,51



## Sanitär

- 1/4" - 1/2"
- Umstecknarre für 1/2" Vierkant-Antrieb
- 13 Steckschlüssel-Einsätze 1/2" 10 - 24 mm
- Auf das Sanitärhandwerk abgestimmter Inhalt



#008 98 Teile  
★★★★☆ 8685  
**€ 335,00**  
inkl. gesetzl. MwSt. 19% € 398,65





# #6 MITTELFELD



## ROCKET5

### »DER ALLROUNDER - UNSER SPIELMACHER«

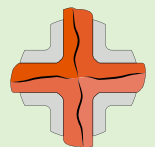

#### Maximale Präzision

- 5 Crusher schaffen durch Schlag und Torsion präzise Bohrlöcher in Stahlbeton
- Eingesetzte Hartmetallkreuzplatte für eine exakte Zentrierung auf dem Bohrkörper
- 4-spiralige Wendelgeometrie für eine hohe Laufruhe und optimale Führung im Bohrloch
- Vorgesetzte Zentrierspitze für punktgenaues Anbohren ohne Verlaufen



#### Höchste Sicherheit

- Verschleißmarken zur Erkennung der Verschleißgrenze gemäß der PGM
- Armierungsfasern verhindern ein Einhängen bei Armierungstreffern
- 4-spiralige Wendelgeometrie für geringere Vibrationen zur Schonung von Mensch und Maschine

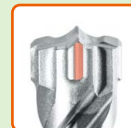

#### Extrem langlebig

- 4-spiralige Wendelgeometrie für gleichmäßig verteilten Verschleiß
- Bohrkörper aus hochwertigem Vergütungsstahl [34CrNiMo6]



#### Hammerbohrer 11er Großpacks SDS-plus

#009		11 Stück			
Ø mm	L1 mm	L2 mm	€/VE	inkl. gesetzl. MwSt. 19%	Art.-Nr.
6,0	110	50	48,80	58,07	83 06 110 411
6,0	160	100	52,90	62,95	83 06 160 411
8,0	160	100	63,90	76,04	83 08 160 411
8,0	210	150	73,60	87,58	83 08 210 411
10,0	160	100	70,30	83,66	83 10 160 411
10,0	210	150	81,10	96,51	83 10 210 411
12,0	210	160	98,00	116,62	83 12 210 411
14,0	210	160	152,40	181,36	83 14 210 411



#### Hammerbohrer-Set SDS-plus



Ø 5 - 6 - 8 x 110/50 mm  
 Ø 6 - 8 - 10 x 160/100 mm  
 Ø 12 x 160/110 mm

#010 7 Teile  
 ★★★★★ 83744

€ 49,90

inkl. gesetzl. MwSt. 19% € 59,38





## Arbeitsleuchten

### »DIE HABEN DEN DURCHBLICK«

#### Baustrahler PJ-BL2900

Lichtleistung: 2900 Lumen  
 Leuchtdauer: bis zu 9 Stunden  
 Schutzklasse: IP 54 spritzwassergeschützt  
 Batterien: externer Akku, nicht enthalten

Inkl. Adapter für 18V Akkus von AMPShare (Bosch, Fein etc.), Makita, Milwaukee/DeWalt und CAS (Metabo etc.)

- Dreistufig dimmbar: 25% - 50% - 100%
- 4 starke Magnetfüße



#011	1 Stück
★★★★★	398290
€	<b>79,90</b>
<small>inkl. gesetzl. MwSt. 19% € 95,08</small>	

#### Inspektionslampe PJ-HL400

Lichtleistung: 400 Lumen  
 Leuchtdauer: bis zu 6 Stunden  
 Schutzklasse: IP 54 spritzwassergeschützt  
 Batterien: 3,7 V 800 mAh Lithium-Ionen-Akku, wiederaufladbar

Inkl. Akku und USB-C Ladekabel

- 5 Leuchtmodi über Schalter wählbar
- Starke Magnete auf der Rückseite und Unterseite
- Inkl. Akku und USB-C Ladekabel



#012	1 Stück
★★★★★	398240
€	<b>19,90</b>
<small>inkl. gesetzl. MwSt. 19% € 23,68</small>	

#### Stirnlampe PJ-SL300

Lichtleistung: 300 Lumen  
 Leuchtdauer: bis zu 8 Stunden  
 Schutzklasse: IP X4 spritzwassergeschützt  
 Batterien: 3,7 V 1200 mAh Lithium-Ionen-Akku, wiederaufladbar

Inkl. Akku und USB-C Ladekabel

- 5 Leuchtmodi über Schalter wählbar
- Kann per Bewegungssensor bedient werden

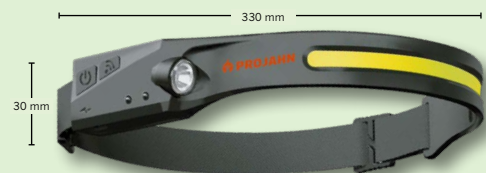

#013	1 Stück
★★★★★	398233
€	<b>14,90</b>
<small>inkl. gesetzl. MwSt. 19% € 17,73</small>	





# #8 LINKER FLÜGEL



## Oszillierende Multitools

### »DRIBBLINGMEISTER: SCHNITTIG UND KURVIG«

- Die vielseitig einsetzbaren Multitools eignen sich besonders für Arbeiten an schwer zugänglichen Stellen
- U-Shape Sägeblätter mit abgerundeter Schneide sorgen für ein optimales Eintauchverhalten und saubere präzise Schnittkanten
- Mithilfe der Farbleitmarkierung finden Sie immer schnell und einfach das passende Werkzeug für das zu bearbeitende Material
- Einhändiger Werkzeugwechsel in weniger als 3 Sekunden

#### Starlock - Holz

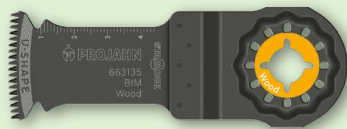

#014 5 Stück  
★★★★★ 663135  
€ 60,20

inkl. gesetzl. MwSt. 19% € 71,64

#### Starlock - Holz/Metall

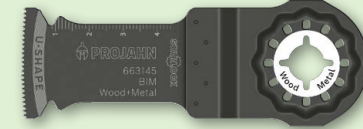

#015 5 Stück  
★★★★★ 663145  
€ 60,20

inkl. gesetzl. MwSt. 19% € 71,64

#### Starlock - Holz/Metall

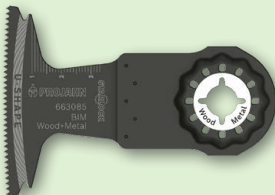

#016 5 Stück  
★★★★★ 663085  
€ 78,40

inkl. gesetzl. MwSt. 19% € 93,30

#### STARLOCK - Metall

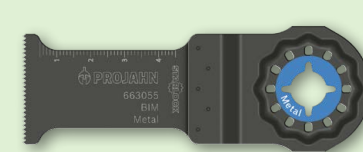

#017 5 Stück  
★★★★★ 663055  
€ 55,95

inkl. gesetzl. MwSt. 19% € 66,58



#### STARLOCK Tauchsägeblätter-Set 3-tlg.

- Universelle Zusammenstellung zum Bearbeiten von Holz, Metall und Kunststoff
- Lange Lebensdauer durch Bi-Metall-Konstruktion
- je 1x Art. 663131, 663141, 663051

#018 3 Teile  
★★★★★ 66398  
€ 39,90

inkl. gesetzl. MwSt. 19% € 47,78

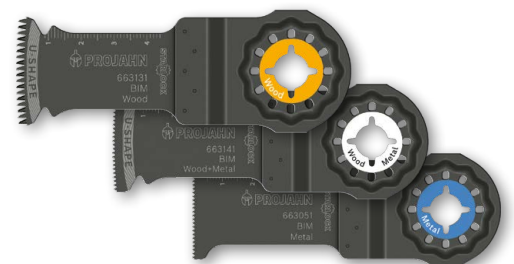



## ROCKET3



### »DER SPINTER - SCHNELL ZUM ZIEL«

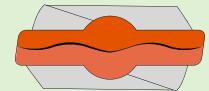

#### Maximale Geschwindigkeit

- 3 Crusher für eine extrem schnelle Zerstörung des zu bohrenden Materials
- 2-spiralige Wendelgeometrie sorgt für einen raschen Abtransport des Bohrmehls



#### Höchste Sicherheit

- Verschleißmarken zur Erkennung der Verschleißgrenze gemäß der PGM
- Innovative Geometrie der Hartmetallplatte für einen passgenauen Sitz auf dem Bohrkörper
- Vorgesetzte Zentrierspitze für punktgenaues Anbohren ohne Verlaufen



#### Extrem langlebig

- Breite Spiralrücken und kernverstärkte Spirale für gleichmäßigen Verschleiß und eine hohe Bruchstabilität
- Bohrkörper aus hochwertigem Vergütungsstahl [34CrNiMo6]



### Hammerbohrer 11er Großpacks SDS-plus

**AKTION  
10+1**

#019						11 Stück
★★★★★						
Ø mm	L1 mm	L2 mm	€/VE	inkl. gesetzl. MwSt. 19%	Art.-Nr.	
6,0	110	50	21,60	25,70	83 06 110 11	
6,0	160	100	24,20	28,80	83 06 160 11	
8,0	160	100	29,60	35,22	83 08 160 11	
8,0	210	150	37,00	44,03	83 08 210 11	

Ø mm	L1 mm	L2 mm	€/VE	inkl. gesetzl. MwSt. 19%	Art.-Nr.
10,0	160	100	36,30	43,20	83 10 160 11
10,0	210	150	43,70	52,00	83 10 210 11
12,0	210	160	48,50	57,72	83 12 216 11
14,0	210	160	65,40	77,83	83 14 216 11





## PROSTEP

### »TORJÄGER - PRÄZISE BEI JEDEM ABSCHUSS«

- Für besonders kreisrunde Löcher - auch in dünnwandigen Materialien
- Deutlich höhere Bohrgeschwindigkeit im Vergleich zu konventionellen Metallbohrern
- Kräfteschonendes Arbeiten durch einen verringerten Anpressdruck

#### PROSTEP Spiralbohrer-Sets DIN 338 HSS-Co 5%



#### PROSTEP Spiralbohrer-Sets DIN 338 HSS-G



#020					
★★★★★					
Bestückung	Teile	Verpackung	€/Stk.	inkl. gesetzl. MwSt. 19%	Art.-Nr.
Ø 1 - 10 / 0,5 mm steigend / HSS-Co 5%	19	Kunststoffkassette	119,50	142,21	67 119
Ø 1 - 13 / 0,5 mm steigend / HSS-Co 5%	25	Kunststoffkassette	179,50	213,61	67 125
Ø 1 - 10 / 0,5 mm steigend / HSS-G	19	Kunststoffkassette	79,50	94,61	67 219
Ø 1 - 13 / 0,5 mm steigend / HSS-G	25	Kunststoffkassette	129,50	154,11	67 225





## Steckschlüsselkoffer

## NEU

### »DER NEWCOMER - UNSER NEUER GOALGETTER«

Steckschlüssel-Koffer 1/4" + 3/8" + 1/2"

194x



- 1/4", 3/8" und 1/2" Umschaltknarre mit 72 Zähnen
- Neu: Inklusive 10 magnetischer Steckschlüssel-Bits
- Steckschlüssel-Einsätze 4 – 32 mm
- ETX-Steckschlüssel-Einsätze E4 – E24
- Mit Etikett zum Eintragen von Namen und Firma auf der Rückseite

#021 194 Teile

★★★★☆ 7550

€ 109,00

inkl. gesetzl. MwSt. 19% € 129,71



Steckschlüssel-Koffer 1/4"

46x



- 1/4" Umschaltknarre mit 72 Zähnen
- 13 Steckschlüssel-Einsätze 1/4" 4 – 14 mm
- Mit Etikett zum Eintragen von Namen und Firma auf der Rückseite

#022 46 Teile

★★★★☆ 7510

€ 34,90

inkl. gesetzl. MwSt. 19% € 41,53





### Dein PROJAHN-Fachhändler



Die Aktion ist gültig ab 01.05.26 bis einschließlich 31.07.26 bzw. Widerruf oder Erscheinen eines Folgeprospekts. Alle Preise in EURO zzgl. der gesetzlichen MwSt. Es gelten unsere allgemeinen Geschäftsbedingungen.



PROJAHN  
Präzisionswerkzeuge  
GmbH

**166**

Leistungsangaben, Eigenschaften, Abbildungen, Zusammenstellungen, Abmessungen und Gewichte von Produkten können sich im Zuge der technischen Weiterentwicklung und der Anpassung an Bedürfnisse unserer Kunden ohne Verpflichtung oder vorherige Mitteilung ändern. Es besteht keine Verpflichtung bereits gelieferte Produkte entsprechend zu verändern. Die Herausnahme von Artikeln aus unserem Lieferprogramm behalten wir uns vor. Aktion nicht mit anderen PROJAHN-Aktionen kombinierbar. Vertrieb nur über den Fachhandel. Irrtum und Druckfehler sowie Farbabweichungen vorbehalten. Aktionsartikel können aufgrund begrenzter Lagermenge bereits während der Aktion ausverkauft sein. Nur bei teilnehmenden Händlern.

© 2026 PROJAHN Präzisionswerkzeuge GmbH, Deutschland.

202605WM26\_DE

